

MTRLシリーズ

MTRLシリーズがさらに豊富に!

スリムでスタイリッシュなMTRLシリーズにラインアップが追加。
キッチンのデザインに美しく調和します。



ポイント

- フード部薄さ35mmのスリムデザイン。
- LED照明を搭載。
- 高層マンションに適した強制同時給排機能もご用意。
- 本体が薄いため低天井にも対応[壁面取付タイプ(排気)]。
- スイッチは押しボタンスイッチとソフトタッチスイッチをご用意。



押しボタンスイッチ



ソフトタッチスイッチ

MTRLシリーズ製品名称の見方

C MTRL - 3 A M - 90 1 K V R S I

①取付タイプ	なし:壁面取付タイプ C :天井取付タイプ
②シリーズ名	
③照明種類	L:LED照明 昼白色
④排気風量	1:BL I 型相当風量/3:BL III型相当風量/ 4:BL IV型相当風量/5:高静圧対応タイプ
⑤排気位置*	A:Aタイプ(吊戸合わせタイプ)/B:Bタイプ(背梁対応タイプ)/ D:Dタイプ(大背梁対応タイプ) ※壁面取付タイプのみ対応

⑥スイッチ仕様	M:押しボタンスイッチ S:ソフトタッチスイッチ R:加熱機器連動付きソフトタッチスイッチ
⑦間口(mm)	75:750間口/90:900間口
⑧給排気機能	なし:排気/V:同時給排/KV:強制同時給排
⑨排気方向	R:右/L:左
⑩色記号	S:ステンレス/SI:シルバーメタリック

お手入れ

- ノンフィルターでお手入れがラク。●取りはずしてお手入れするパーツ数を減らしました。

ファンシークリーン

①整流板



溝のないフラットな形状なので、
汚れのふき取りが簡単です。

③オイルパック



オイルパックとベルマウスが一つになりました。回転式でスムーズに着脱できるのでお手入れが手軽におこなえます。



②オイルパネル



角や溝などの凸凹を極力なくし、
ふき取りやすくなっています。

④シロッコファン



油汚れをはじく、ファンシー
クリーン仕上げを採用。お手入れ
にかかる手間と時間を軽減。

油回収のしくみ

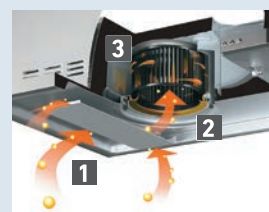

① 整流板効果により吸い込み風速を加速し、外に逃げようとする油煙を捕らえます。

② オイルパネルを通過する油は、ケーシングに誘導されます。

③ シロッコファンに付着した油は回転による遠心力で分離され、オイルパックに集められます。

施工性

壁面取付タイプ

※梁下面を5mm以上及び梁側面を9mm以上の特定不燃材料で被覆した場合の設置例です。 ※Rタイプの場合、Lタイプは左右対称。



【排気位置Aタイプ(吊戸合わせタイプ)】

吊戸との調和を重視したデザインです。側方排気にも対応しています。
 ・幕板奥行
 排気375mm



- 排気** 対象製品
 ●MTRL-1AM/3AM/4AM
 ●MTRL-3AS/4AS/3AR/4AR

A寸法: 製品総高さ
B寸法: A寸法-325mm

MTRL-4AM-751/901Rの場合

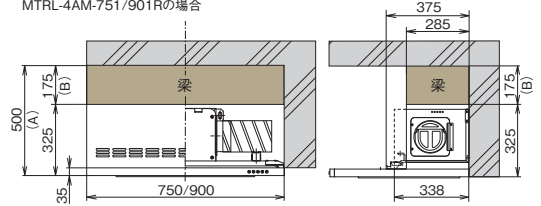

【排気位置Bタイプ(背梁対応タイプ)】

本体が薄くなり、高さ対応、梁対応範囲が広がりました。
 ・幕板奥行
 排気460mm/
 同時給排475mm/
 強制同時給排
 475mm



- 排気** 対象製品
 ●MTRL-1BM/3BM/4BM
 ●MTRL-3BS/4BS/3BR/4BR
 ●MTRL-5BS/5BR

A寸法: 製品総高さ
B寸法: A寸法-250mm

MTRL-4BM-751/901Rの場合

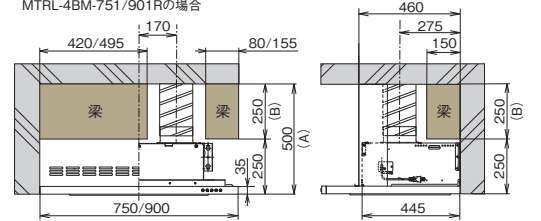

同時給排

- 対象製品
 ●MTRL-3BM/4BM-V●MTRL-3BS/4BS/3BR/4BR-V●MTRL-5BS/5BR-V

強制同時給排

- 対象製品
 ●MTRL-3BM/4BM-KV●MTRL-3BS/4BS/3BR/4BR-KV

MTRL-4BM-751/901VRの場合

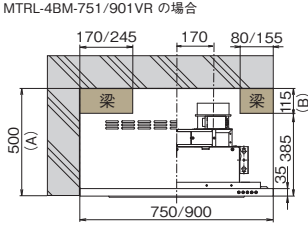

直交梁の場合

A寸法	B寸法
製品総高さ	A寸法-385mm

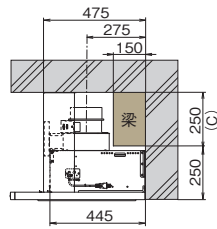

背梁の場合

C寸法
A寸法-250mm

MTRL-4BM-751/901KVRの場合

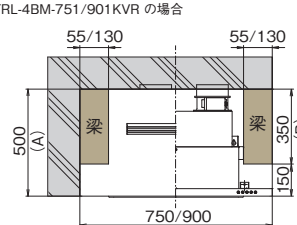

直交梁の場合

A寸法	B寸法
製品総高さ	A寸法-150mm

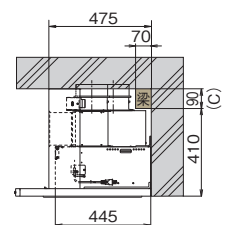

背梁の場合

C寸法
A寸法-410mm



【排気位置Dタイプ(大背梁対応タイプ)】

幕板奥行が大きく大きな梁にも対応しています。
 ・幕板奥行
 排気595mm/
 同時給排595mm

排気

- 対象製品
 ●MTRL-1DM/3DM/4DM●MTRL-3DS/4DS/3DR/4DR●MTRL-5DS/5DR

MTRL-4DM-751/901Rの場合

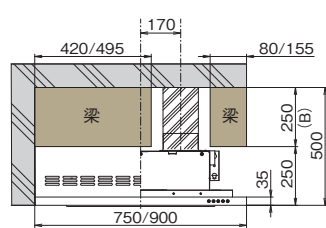

直交梁の場合

A寸法	B寸法
製品総高さ	A寸法-250mm

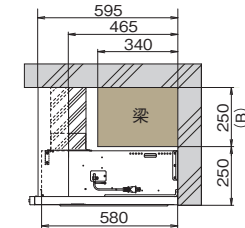

背梁の場合

C寸法
A寸法-250mm

同時給排

- 対象製品
 ●MTRL-3DM/4DM-V●MTRL-3DS/4DS/3DR/4DR-V●MTRL-5DS/5DR-V

MTRL-4DM-751/901VRの場合

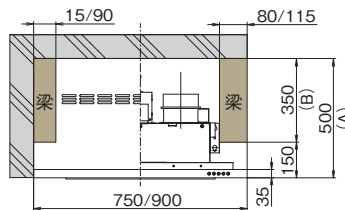

直交梁の場合

A寸法	B寸法
製品総高さ	A寸法-150mm

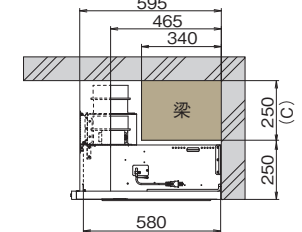

背梁の場合

C寸法
A寸法-250mm

天井取付タイプ



標準取付イメージ(ダクトカバー別売品を使用)



特注取付イメージ(ダクトカバー別売品なし)

対象製品

- CMTRL-3AM/4AM●CMTRL-3AS/4AS/
 3AR/4AR●CMTRL-5AS/5AR

対象製品

- CMTRL-3AM/4AM-V●CMTRL-3AS/4AS/3AR/
 4AR-V●CMTRL-5AS/5AR-V●CMTRL-3AM/
 4AM-KV●CMTRL-3AS/4AS/3AR/4AR-KV

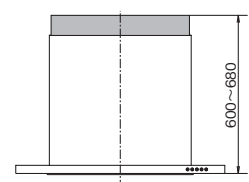
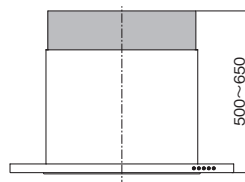

ダクトカバー別売品対応高さ

CMTRL-3AM/4AM

排気

天井取付タイプ

3AM:BLⅢ型相当風量
4AM:BLⅣ型相当風量

<https://www.fujioh.com/product>



CMTRL-3AM-901 S (ダクトカバー別売品)

[色] **S** ステンレス **SI** シルバーメタリック

	型名	価格
[750間口]	CMTRL-3AM-751R/L S/SI	オープン価格
[900間口]	CMTRL-3AM-901R/L S/SI	
[750間口]	CMTRL-4AM-751R/L S/SI	オープン価格
[900間口]	CMTRL-4AM-901R/L S/SI	

[主な特長]

整流板	LED照明	ノンフィルター	オイルパネル
オイルパック	ファンシークリーン※	オープンキッチン	

高気密電動式シャッター DSK-150 (特注対応)

※ファンシークリーン対象パーツ: オイルパネル、整流板、ファン、オイルパック

主な特長

機能 | お手入れ | 施工性

整流板

整流板により吸い込み速度があがり、油煙を効率よく捕集します。



※画像はイメージです。製品により形状が異なります。

LED照明

定格寿命25,000時間(※1)。照明交換の手間を省けます。光色は昼白色です。

※ 製品により使用するLED照明が異なります。
※1 定格寿命は平均値であり、保証値ではありません。



※画像はイメージです。製品により形状が異なります。

ノンフィルター

フィルターを使わずにケーシングの内側で油を捕集します。面倒なフィルターのお手入れが不要で、目詰まりによる吸引力の低下もありません。



※画像はイメージです。製品により形状が異なります。

オイルパネル

レンジフードの内側をカバーするオイルパネルは細かい凹凸を極力なくし、お手入れのしやすい構造にしました。



※画像はイメージです。製品により形状が異なります。
※実際のお手入れでは、必ず手袋を着用してください。

オイルパック

ファンに付着した油は遠心力で分離され、オイルパックに集められます。

※CLRLシリーズは、ディスクに付着した油が遠心力で分離され、オイルガードに集められます。
※実際のお手入れでは、必ず手袋を着用してください。



※画像はイメージです。製品により形状が異なります。

ファンシークリーン

油汚れをはじき、浮かせた状態でふき取りを可能にした素材です。従来の一般的な材質に比べ、お手入れにかかる手間と時間を軽減します。

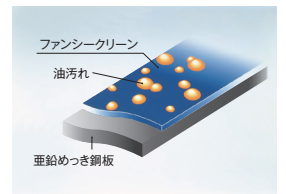

オープンキッチン

キッチンとリビング・ダイニングの間仕切りをなくし、広々とした空間を演出するオープンキッチンに適した製品です。

製品寸法図

Rタイプ

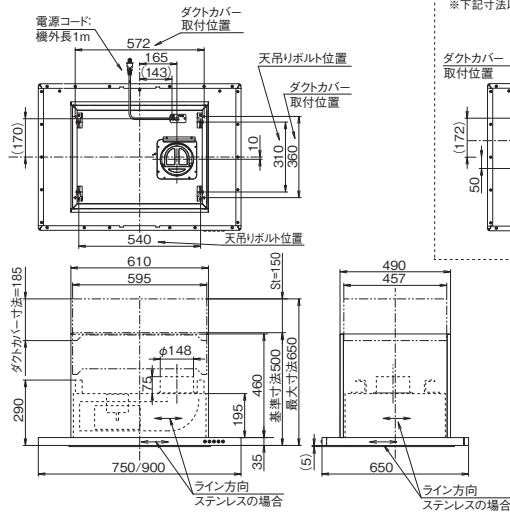

Lタイプ

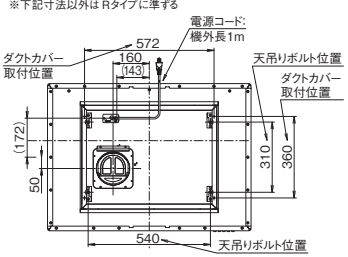

結線図

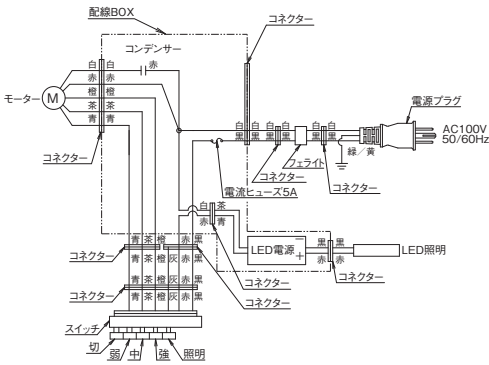

スイッチ



特性表

型名	定格電圧 (V)	ノッチ	定格周波数 (Hz)	消費電力 (W)※	風量 (m³/h)		騒音 (dB)	質量 (kg)
					0Pa	100Pa		
CMTRL-3AM-751 CMTRL-3AM-901	100	強	50	95	550	430	46	29.0
			60	105	520	440	45	
		中	50	50	330	—	34	30.0
			60	50	305	—	32	
		弱	50	30	220	—	25	
			60	30	200	—	23	

LED照明1ヶ付 (3.5W) 昼白色 ※照明の消費電力は含んでおりません。

型名	定格電圧 (V)	ノッチ	定格周波数 (Hz)	消費電力 (W)※	風量 (m³/h)		騒音 (dB)	質量 (kg)
					0Pa	150Pa		
CMTRL-4AM-751 CMTRL-4AM-901	100	強	50	120	610	450	47	29.0
			60	130	535	465	46	
		中	50	85	450	—	42	30.0
			60	85	380	—	38	
		弱	50	45	240	—	28	
			60	40	210	—	25	

LED照明1ヶ付 (3.5W) 昼白色 ※照明の消費電力は含んでおりません。

静圧 - 風量曲線

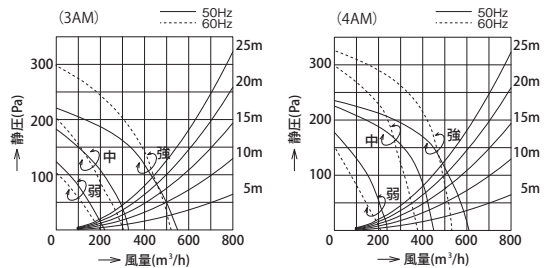

抵抗曲線は、φ150スパイラルダクトを示す。

別売品

ダクトカバー

総高さ 単位: mm	S(ステンレス)		SI(シルバーメタリック)	
	型名	価格	型名	価格
500~650	CDCL-185 S	¥21,670 (税抜価格¥19,700)	CDCL-185 SI	¥17,820 (税抜価格¥16,200)

ダクトカバー 別売品 対応高さ

